

**МИНИ-БАТУТ ПРУЖИННЫЙ
СО СТРАХОВОЧНОЙ СЕТКОЙ**



РУКОВОДСТВО ПОЛЬЗОВАТЕЛЯ

Уважаемый покупатель!

Поздравляем с удачным приобретением! Вы приобрели мини-батут со страховочной сеткой. Это настоящий помощник в поддержании физической формы, ведь благодаря занятиям на батуте отмечается снижение веса, повышение выносливости, тренируется координация и развиваются все группы мышц.

Надеемся, что данная модель удовлетворит все Ваши требования. Прежде чем приступить к использованию батута, внимательно изучите настоящее руководство и сохраните его для дальнейшего использования. В случае возникших дополнительных вопросов обратитесь к продавцу или дилеру, который проконсультирует Вас и поможет устранить возникшую проблему. Обязательно сохраняйте инструкцию по эксплуатации, это поможет Вам по прошествии времени вспомнить о функциях батута и правилах его использования.

Обязательно сохраняйте инструкцию по эксплуатации, это поможет Вам по прошествии времени вспомнить о функциях тренажера и правилах его использования.

Если у Вас возникли какие-либо вопросы по эксплуатации данного тренажера, свяжитесь со службой технической поддержки или уполномоченным дилером, у которого Вы приобрели тренажер.

В случае если в вашей комплектации не хватает деталей или какие-то части поломаны, пожалуйста, обратитесь за помощью в то место, где Вы приобретали товар.

ВНИМАНИЕ: мы не несём ответственность за повреждения, полученные во время прыжков на батуте.

Максимально допустимый вес на батуте не более 50 кг.

Перед началом использования батута обязательно прочитайте всю информацию, приведенную в данном руководстве. Во избежание получения травм обязательно соблюдайте все правила и указания по технике безопасности. Всегда осматривайте батут перед использованием.

- **Обязательно руководствуйтесь инструкцией при сборке батута.**
- **Сборка батута должна производиться под наблюдением взрослых.**
- **Надевайте перчатки перед сборкой батута во избежание травмирования рук или пальцев.**



МЕРЫ ПРЕДОСТОРОЖНОСТИ



ВАЖНАЯ ИНФОРМАЦИЯ – ВНИМАТЕЛЬНО ПРОЧИТАЙТЕ!

ВНИМАНИЕ!!!

Для установки батута очень важно выбрать ровное и абсолютно горизонтальное место. В противном случае возможны перекосы в конструкции, что может привести к нежелательным нагрузкам на соединительные элементы.

Рекомендуемая зона безопасности вокруг батута с оставяет 2 00 см (2 метра) со всех сторон и 800 см (8 метров) по высоте. Убедитесь, что в пределах этой зоны нет посторонних людей и предметов.



Батут должен быть установлен на ровной поверхности без элементов каких либо других конструкций, ландшафтного дизайна, деревьев и веток, камней, проводов, оросительных головок и других препятствий. В случае столкновения с такими препятствиями дети могут получить серьезные травмы.















ВАЖНО

- Перед началом эксплуатации ознакомьтесь с данным руководством и сохраните его для использования в будущем.
- Всегда проверяйте правильность сборки батута в соответствии с инструкциями, приведенными в данном руководстве.
- Для установки батута очень важно выбрать ровное и абсолютно горизонтальное место. В противном случае возможны перекосы в конструкции, что может привести к нежелательным нагрузкам на соединительные элементы.
- ЗАПРЕЩАЕТСЯ превышать рекомендованный МАКСИМАЛЬНЫЙ ВЕС пользователя в 50 КГ.
- ЗАПРЕЩАЕТСЯ допускать на батут несколько человек одновременно.
- ЗАПРЕЩАЕТСЯ носить очки и шлемы при использовании батута.
- ЗАПРЕЩАЕТСЯ приземляться на колени или подпрыгивать на них, это может привести к травме.
- ЗАПРЕЩАЕТСЯ использовать батут во влажных или ветреных условиях.
- ЗАПРЕЩАЕТСЯ кувыраться - это может привести к серьезной травме.
- ЗАПРЕЩАЕТСЯ позволять другим людям залезать под батут, сидеть, стоять или лежать на подушках батута во время его использования.

- ЗАПРЕЩАЕТСЯ использовать батут в состоянии алкогольного или наркотического опьянения или под действием лекарств, которые могут повлиять на восприятие пользователя.
- ВСЕГДА надевайте носки при использовании батута.
- ВСЕГДА снимайте украшения перед использованием батута.
- ВСЕГДА прыгайте четко на центральной части батута.
- ВСЕГДА следуйте указаниям по технике безопасности, приведенным в данном руководстве.
- НИКОГДА не надевайте обувь (в том числе кроссовки) при использовании батута.
- ЗАПРЕЩАЕТСЯ использование батута детьми без присмотра взрослого, ознакомленного с правилами пользования батутом.
- Перед использованием батута проверяйте и при необходимости заменяйте изношенные, дефектные или отсутствующие детали.
- Также каждый раз проверяйте, что батут установлен на ровной поверхности с минимальным свободным пространством не менее 2,5 м по бокам, и 8 м по высоте, а также, что под батутом нет людей или посторонних предметов.
- Во избежание травм соблюдайте осторожность при установке и разборке батута.
- Перед использованием батута обязательно ознакомьтесь с другими предупреждениями и указаниями, содержащимися в данном руководстве.

Сохраните данное руководство для использования в будущем.

СПИСОК ДЕТАЛЕЙ

<p>A: Соединительная трубка, 6 шт</p> 	<p>B: Трубка ножки, 6 шт</p> 	<p>C: Стальная трубка для сетки верхняя, 6 шт</p> 
<p>D: Стальная трубка для сетки нижняя, 6 шт</p> 	<p>E: Винты, 30 шт</p> 	<p>F: Сетка, 1 шт</p> 
<p>G: Бортик батута, 1 шт</p> 	<p>H: Фиксатор, 30 шт</p> 	<p>I: Отвёртка, 1 шт</p> 
<p>J: Пластиковая ручка, 1 шт</p> 	<p>K: Заглушка, 6 шт</p> 	<p>L: Нижняя заглушка, 6 шт</p> 
<p>M: Сетка батута, 1 шт</p> 	<p>O: Пенная накладка, 12 шт</p> 	<p>P: Верёвка, 1 шт</p> 

СБОРКА БАТУТА

1. Сборка рамы батута

1.1 Соедините 6 деталей А так, чтобы они образовали круг.

1.2 Закрепите детали В к деталям А с помощью винтов Е (6 шт.)

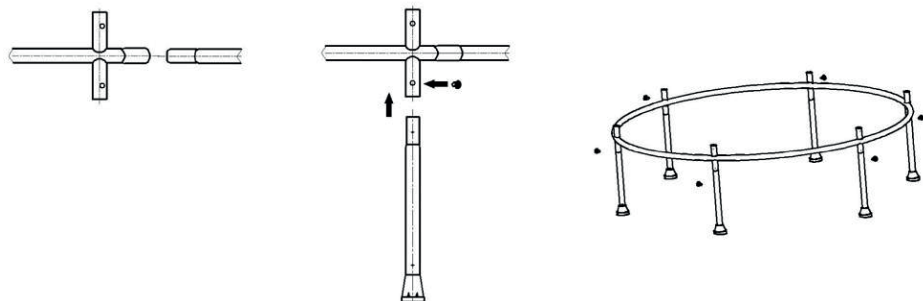

2. Сборка сетки батута

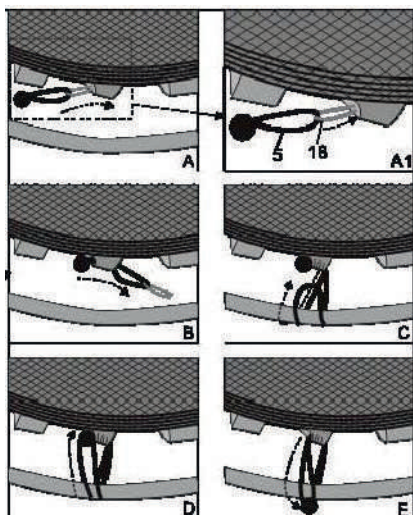
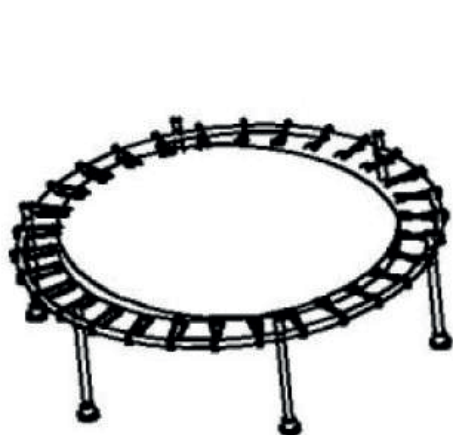

3. Сборка боковых стоек батута

3.1 Закрепите 12 деталей С и D с помощью винтов.

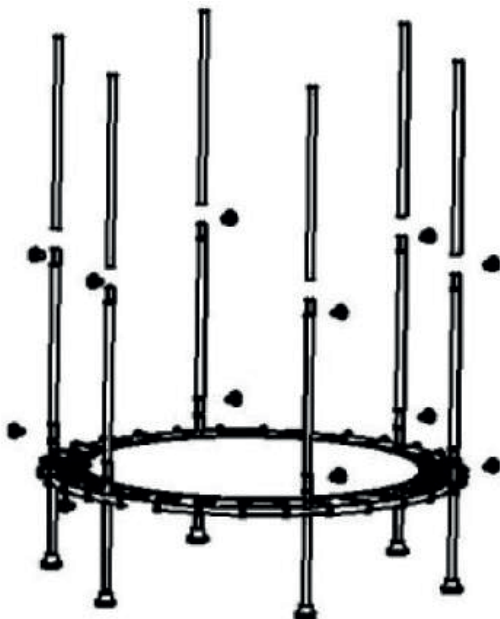

3.2 Вставьте 12 деталей внутрь соединенных деталей С и D.

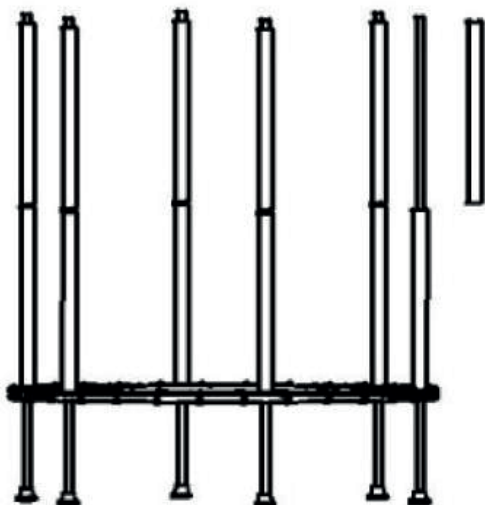

4. Сборка защитной сетки катушки

4.1 Закрепите детали F и G с помощью винтов E 12 шт.

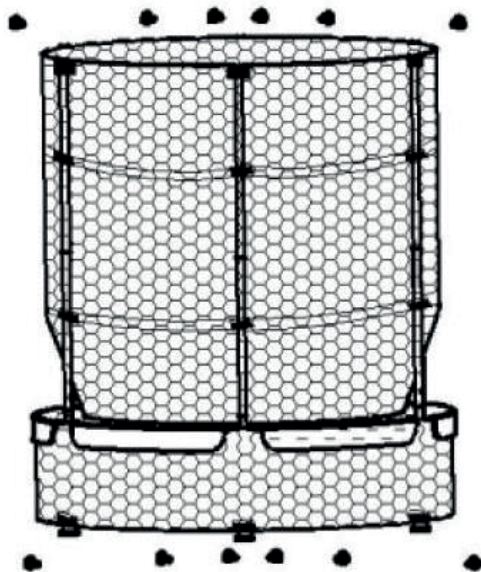

4.2 Прикрепите к корпусу детали K нажатием их внутрь деталей D.

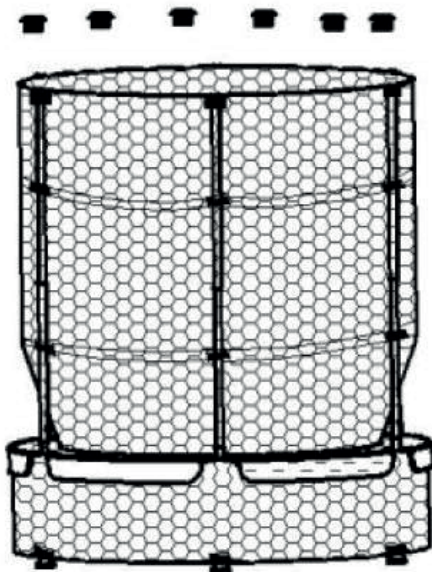

4.3 Подсоедините детали Р и F проведя их сквозь нижние отверстия в конструкции катушки и зафиксируйте их деталями Н.

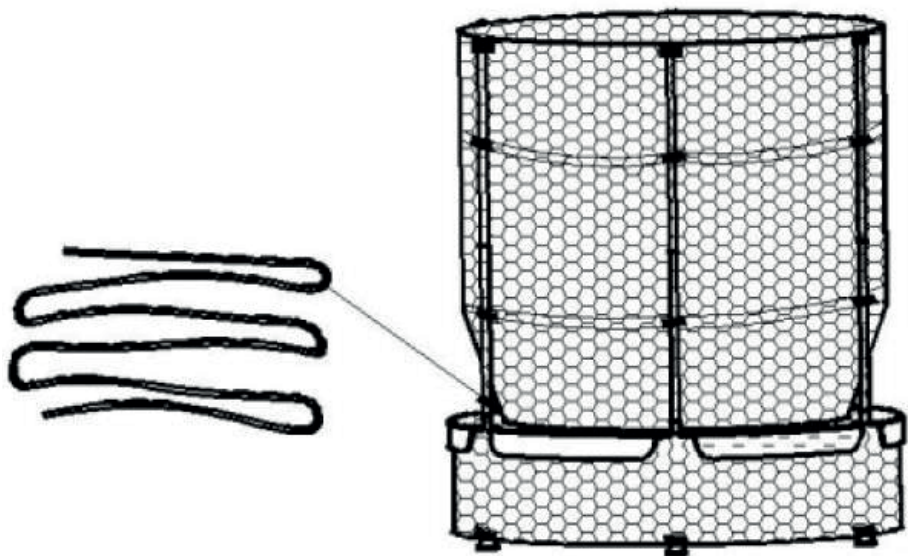

Компания Fitathlon Group не несет ответственности за косвенные или особые убытки, возникшие вследствие или в связи с использованием этого изделия в работе, или вследствие других повреждений, любого экономического ущерба, потери имущества, потери дохода или прибыли, потери удовольствия или неиспользования изделия, за стоимость перемещения, установки или за другие косвенные убытки.

Гарантия распространяется по настоящему договору, вместо всех других гарантий, и подразумеваемые гарантии товарной пригодности или пригодности для конкретной цели ограничены по своим масштабам и продолжительности условиями, изложенными в настоящем документе.

Поставщик: ООО «Фитатлон», 115230, г. Москва, Каширское шоссе, д.13 Б, эт. 5, пом. 1, ком. 31. Дата изготовления указана на упаковке тренажера.

*Упаковка содержит информацию о дате изготовления оборудования, указанную в виде шифра. Пример: C190122,

где 19 – год изготовления,

01 – месяц изготовления,

22 – внутренний номер учета.

Оборудование сертифицировано в соответствии с Техническим Регламентом Таможенного Союза.

*Производитель оставляет за собой право вносить изменения в конструкцию тренажера, не ухудшающие значительно его основные технические характеристики.

Все актуальные изменения в конструкции либо технических спецификациях изделия отражены на официальном сайте поставщика оборудования ООО «Фитатлон»:

www.neotren.ru

Последнюю версию Руководства пользователя можно найти на сайте поставщика ООО «Фитатлон»: www.neotren.ru

ВНИМАНИЕ!
ТРЕНАЖЕР НЕ ПОДЛЕЖИТ ОБЯЗАТЕЛЬНОЙ СЕРТИФИКАЦИИ.